

Genie®

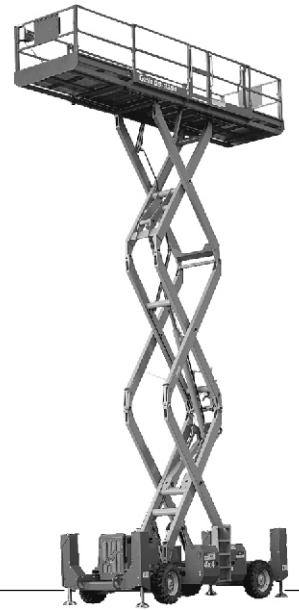

Brukerhåndbok *med vedlikeholdsinformasjon*

Third Edition
Second Printing
Part No. 1000197NW

GS™-3384

GS™-3390

GS™-4390

GS™-5390

CE Models

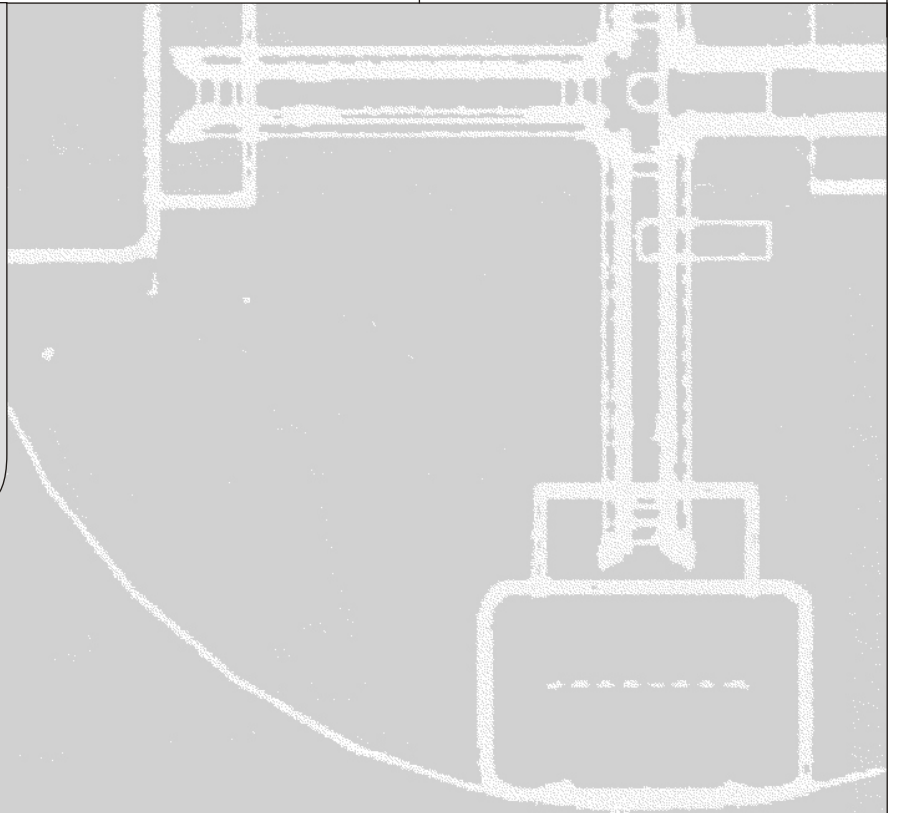

Viktig

Les, forstå og overhold sikkerhetsreglene og betjeningsinstruksjonene før maskinen tas i bruk. Kun opplært og autorisert personell har lov til å bruke denne maskinen. Denne veiledningen skal anses som en permanent del av maskinen og skal til enhver tid oppbevares sammen med maskinen. Ved spørsmål ta kontakt med Genie Industries.

Innhold

	Side
Sikkerhetsregler	1
Tegnforklaring	9
Kontroller	10
Inspeksjon før bruk	12
Vedlikehold	14
Funksjonstester	17
Inspeksjon av arbeidsplassen	21
Betjeningsinstruksjoner	22
Instruksjoner for transport og løfting	27
Merking	30
Spesifikasjoner	32

Kontakt oss:

Internett: <http://www.genielift.com>
E-post: techpub@genieind.com

Rettighetsbeskyttet © 2002 av Genie Industries

Første utgave: Første opplag, januar 2002

Andre utgave: Andre opplag, oktober 2004

Tredje utgave: Andre opplag, februar 2008

"Genie" er et registrert varemerke for Genie Industries i USA og i flere andre land. "GS" er et registrert varemerke for Genie Industries.

♻ Trykt på resirkulert papir L

Trykt i USA.

Sikkerhetsregler



Fare

Dersom instruksjonene og sikkerhetsreglene i denne veiledningen ikke følges, vil det medføre død eller alvorlige personskader.

Bruk ikke denne maskinen før:

- Du har lært og praktiserer prinsippene for sikker bruk av maskinen som finnes i denne brukerveiledningen.

1 Unngå farlige situasjoner.

Lær og sørg for at du forstår sikkerhetsreglene før du går videre til neste del.

- 2 Inspiser alltid maskinen før bruk.
 - 3 Utfør alltid funksjonstester før bruk.
 - 4 Inspiser arbeidsplassen.
 - 5 Bruk kun maskinen til det den er laget for.
- Du har lest, forstått og vil følge produsentens instruksjoner og sikkerhetsregler – sikkerhets- og brukerveiledning og merkingen på maskinen.
 - Du har lest, forstått og vil følge arbeidsgivers sikkerhetsregler og reglement for arbeidsplassen.
 - Du har lest, forstått og vil følge alle aktuelle statlige forskrifter.
 - Du er tilstrekkelig opplært til å bruke maskinen på en sikker måte.

SIKKERHETSREGLER

Fare for elektrisk støt

Denne maskinen er **ikke** isolert og vil **ikke** gi noen beskyttelse mot elektrisk støt.

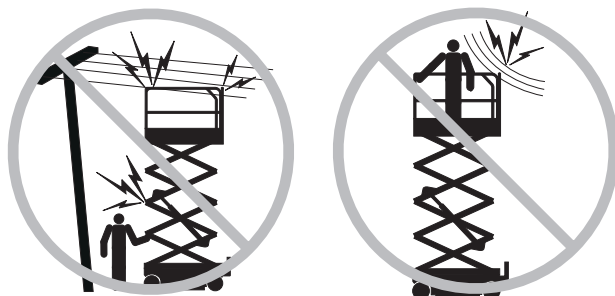

Hold god avstand til strømledninger og elektriske apparater i henhold til gjeldende statlige forskrifter og tabellen under.

Spenning Fase til fase	Minimum sikkerhetsavstand meter
0 til 300 V	Unngå kontakt
300 V til 50 KV	3,05
50 KV til 200 KV	4,60
200 KV til 350 KV	6,10
350 KV til 500 KV	7,62
500 KV til 750 KV	10,67
750 KV til 1.000 KV	13,72

Ta høyde for at plattformen kan bevege seg og at ledningene kan svaie, og se opp for sterk vind og vindkast.

Ikke rør maskinen dersom den er i kontakt med strømførende ledninger. Personell på bakken eller på plattformen må ikke røre eller betjene maskinen før de strømførende ledningene er koblet ut.

Ikke bruk maskinen i tordenvær eller storm.

Ikke bruk maskinen til sveising.

Veltefare

Personer, utstyr og materialer må ikke overstige plattformens maksimumskapasitet.

Maskin uten kapasitetsindikator:**Maksimumskapasitet**

GS-3384 og GS-3390	1.134 kg
GS-4390	680 kg
GS-4390 med mulighet for ekstrakapasitet	816 kg
GS-5390	680 kg

Maskin med kapasitetsindikator:

Maksimumskapasiteten varierer etter hvor høy plattformen er.

Maksimumskapasitet – GS-3384 og GS-3390

Maksimum antall personer		7
Plattformens høyde	Maksimumskapasitet	
10,1 m	1.134 kg	
8,5 m	1.683 kg	
6,4 m	1.878 kg	
4,2 m	1.683 kg	
2 m	1.134 kg	

Maksimumskapasitet – GS-4390

Maksimum antall personer		7
Plattformens høyde	Maksimumskapasitet	
13,1 m	680 kg	
10,1 m	1.170 kg	
8 m	1.286 kg	
5,4 m	1.170 kg	
2,9 m	680 kg	

SIKKERHETSREGLER

Maksimumskapasitet – GS-4390 modeller med ekstra kapasitet

Maksimum antall personer	7
Plattformens høyde	Maksimumskapasitet
13,1 m	816 kg
10,2 m	1.305 kg
8 m	1.421 kg
5,3 m	1.305 kg
2,9 m	816 kg

Maksimumskapasitet – GS-5390

Maksimum antall personer	4
Plattformens høyde	Maksimumskapasitet
16,2 m	680 kg
13,6 m	1.264 kg
11 m	1.410 kg
8,2 m	1.264 kg
2,5 m	680 kg

Bommen må kun heves eller forlenges dersom maskinen er plassert på et fast og plant underlag.



Ikke bruk tiltealarmen som indikator på om maskinen står plant. Tiltealarmen utløses på chassiset og på plattformen når maskinen står i en helling.

Dersom tiltealarmen utløses:
Senk plattformen. Flytt maskinen til et fast, plant underlag. Dersom tiltealarmen utløses når plattformen er hevet, senk plattformen svært forsiktig.

Ikke endre eller koble ut endebryterne.

Ikke kjør raskere enn 1,1 km/t når plattformen er hevet.

Vær ekstremt forsiktig og kjør med lav hastighet og med maskinen sammenslått over ujevnt terreng, skrot, ustabil eller glatt underlag og nær hull og skrenter.

SIKKERHETSREGLER

Ikke kjør maskinen i hellinger som er brattere enn den maksimale hellingen og sidehellingen maskinen takler. Den angitte maksimale hellingen for maskinen gjelder for sammenslått posisjon.

GS-3384, GS-3390, GS-4390

Maksimal helling, sammenslått posisjon	50 % (26°)
---	------------

Maksimal helling, sammenslått posisjon	50 % (26°)
---	------------

GS-5390

Maksimal helling, sammenslått posisjon	40 % (22°)
---	------------

Maksimal helling, sammenslått posisjon	40 % (22°)
---	------------

Merk: Godkjent maksimal helling er avhengig av bakkeforholdene og tilstrekkelig trekkraft.

Ikke bruk plattformkontrollene til å frigjøre plattformen dersom den sitter fast eller normal bevegelse hindres av andre gjenstander. Alt personell må gå av plattformen før det gjøres forsøk på å frigjøre plattformen ved hjelp av kontrollene på bakken.

Ikke skyv fra eller trekk deg mot gjenstander utenfor plattformen.

Maksimum tillatt manuell kraft
400 N



Ikke bind fast plattformen til andre objekter.

Ikke plasser last slik at den stikker ut over plattformens yttergrenser.

Ikke endre eller koble ut maskindeler som på noen måte virker inn på sikkerhet og stabilitet.

Ikke modifier eller endre en løftbar arbeidsplattform uten at produsenten har gitt skriftlig tillatelse på forhånd. Montering av tilleggsutstyr for festing av verktøy eller materialer på plattformen, dørkens sikkerhetskant eller rekkverket kan øke vekten på plattformen og overflatearealet på plattformen eller lasten.

Ikke skift ut deler som er vitale for maskinens stabilitet med deler med annen vekt eller andre spesifikasjoner.

Ikke hev plattformen når vindstyrken er over 12,5 m/s. Hvis vindstyrken overstiger 12,5 m/s når plattformen er hevet, senk plattformen og avslutt bruken av maskinen.

Ikke bruk maskinen i sterk vind eller ved sterke vindkast. Ikke øk flatearealet på plattformen eller lasten. Økning av arealet som utsettes for påvirkning av vind, vil gjøre maskinen mer ustabil.

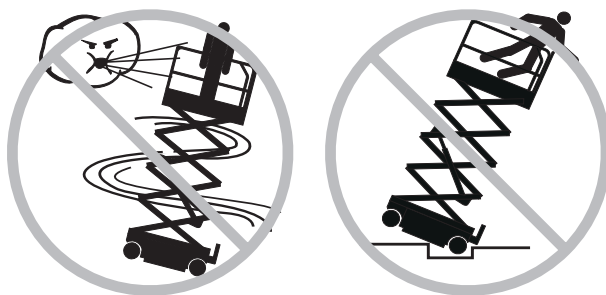

Ikke kjør maskinen med plattformen hevet på eller i nærheten av ujevnt terreng, ustabil underlag eller under andre farlige forhold.

SIKKERHETSREGLER

Ikke plasser eller fest fast eller overhengende last på noen deler av denne maskinen.



Ikke plasser stiger eller stillaser på plattformen eller inntil noen deler av denne maskinen.

Ikke transporter verktøy og materialer hvis de ikke er fordelt jevnt og kan håndteres på en trygg måte av personen(e) på plattformen.

Ikke bruk denne maskinen på et bevegelig eller mobilt underlag eller kjøretøy.

Pass på at alle dekkene er i god stand, at luftfylte dekk har nok luft og at hjulmuttere er godt tilskrudd.

Ikke bruk maskinen som kran.

Ikke skyv maskinen eller andre gjenstander med plattformen.

Ikke la plattformen komme i kontakt med andre objekter.

Fallfare

Rekkverket beskytter brukeren mot å falle ned. Hvis brukere av plattformen må bruke personlig sikkerhetsutstyr pga arbeidsplassens forskrifter, må slikt utstyr brukes i henhold til produsentens instruksjoner og gjeldende forskrifter.

Ikke sitt, stå eller klatre på plattformens rekkverk. Stå støtt på plattformen til enhver tid.

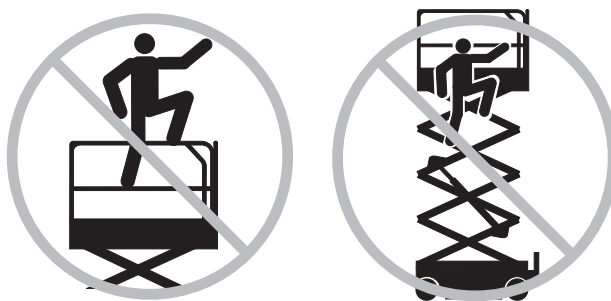

Ikke klatre ned fra plattformen når den er hevet.

Hold plattformen fri for skrot.

Lukk grinden før bruk.

Ikke bruk maskinen hvis ikke rekkverket er skikkelig montert og grinden er lukket.

SIKKERHETSREGLER

Kollisjonsfare

Vær oppmerksom på begrenset sikt og blindsoner når du kjører eller betjener maskinen.

Vær oppmerksom på den hevede plattformens posisjon(er) når du flytter maskinen.

Alle brukere må følge arbeidsgivers, arbeidsstedets og myndighetenes forskrifter angående bruk av personlig verneutstyr.

Kontroller arbeidsplassen for hindringer i høyden og andre mulige farer.



Vær oppmerksom på klemfare når du holder fast i plattformens rekkverk.

Bruk de fargekodete retningspilene på plattformkontrollen og symbolplaten for kjøre- og styrefunksjoner.

Ikke bruk maskinen i nærheten av kraner eller annet bevegelig, høytgående maskineri uten at kranen er avsperrret og/eller forholdsregler er tatt for å forhindre en eventuell kollisjon.

Bruk av maskinen til lek og stunts er forbudt.

Ikke senk plattformen uten at området under er fritt for personer og hindringer.



Begrens hastigheten ved forflytting ut fra kjøreforholdene (underlag, trafikk, helling, personer i området) og andre faktorer som kan medføre kollisjonsfare.

Fare for personskade

Sørg alltid for god ventilasjon ved bruk av maskinen – dette for å unngå kullosforgiftning.

Ikke bruk maskinen dersom den lekker hydraulisk olje eller luft. En luftlekkasje eller lekkasje av hydraulisk olje kan trenge gjennom huden og/eller forårsake brannskader.

Utløst kontakt med komponenter under ethvert deksel vil medføre alvorlig personskade. Kun faglært vedlikeholdspersonell skal åpne slike deksler. Bruker bør kun åpne slike deksler ved inspeksjon før bruk. Alle deksler må være lukket og sikret når maskinen er i bruk.

SIKKERHETSREGLER

Fare for skade på maskindeler

Ikke bruk batteri eller lader med mer enn 12 V spenning for å starte motoren med startkabler.

Ikke bruk maskinen til sveising.

Eksplisjons- og brannfare

Ikke start motoren hvis du lukter eller oppdager kondensert petroleumsgass (LPG), bensin, diesel eller andre eksplosive stoffer.

Ikke fyll drivstoff mens motoren er i gang.

Sørg for god plass og god ventilasjon ved fylling av drivstoff og lading av batteri, og hold god avstand til gnister, åpen ild og tente sigaretter.

Ikke bruk maskinen på farlige steder eller steder hvor det kan forekomme brennbare eller eksplosive gasser eller partikler.

Ikke spray eter inn i maskiner med glødepluggen.

Fare ved skade på maskinen

Ikke bruk en ødelagt maskin eller en maskin som ikke virker som den skal.

Inspiser maskinen grundig før bruk og test alle funksjoner før hvert arbeidsskift. Merk en ødelagt maskin umiddelbart, og ta den ut av drift.

Forsikre deg om at alt vedlikehold er utført i henhold til denne manualen og gjeldende Genie-service manual.

Sørg for at all merking er på plass, og at den er leselig.

Sørg for at bruker-, sikkerhets- og ansvarsviledningene er komplette og leselige, og at de ligger i oppbevaringsboksen på plattformen.

Klemfare

Hold hender og andre kroppsdeler borte fra saksene.

Bruk sunn fornuft og planlegg når maskinen betjenes via kontrollenheten på bakken. Hold trygg avstand mellom operatøren, maskinen og stasjonære objekter.

Hold godt fast i rekkverket når du fjerner rekkverkstolpene. Pass på at rekkverket ikke faller av.

SIKKERHETSREGLER

Sikkerhet ved bruk av støttebein

Fare for velt

Ikke senk støttebeina hvis maskinen ikke står på et fast underlag. Unngå bratte skråninger, hull, ustabile eller glatte overflater og andre potensielt farlige forhold.

Når den automatiske vatringsfunksjonen ikke brukes og støttebeina senkes individuelt, må støttebeina i den svingende enden senkes først.

Ikke hev plattformen hvis maskinen ikke står i vater. Ikke plasser maskinen på en flate hvor den ikke kan vatre kun ved å bruke støttebeina.

Ikke hev plattformen hvis ikke alle fire støttebeina er tilstrekkelig senket, beina står støtt på bakken og maskinen er i vater.

Ikke juster støttebeina mens plattformen er hevet.

Ikke kjør mens støttebeina er senket.

Batterisikkerhet

Forbrenningsfare

Batterier inneholder syre. Bruk alltid beskyttende klær og øyebeskyttelse når du jobber med batterier.

Unngå søl av eller kontakt med batterisyre.

Nøytraliser batterisyresøl med bakepulver og vann.

Eksplisjonsfare

Hold gnister, flammer og påtente sigaretter unna batteriene. Batteriene skiller ut en eksplosiv gass.

Fare for elektrisk støt

Unngå kontakt med batteripolene.

Tegnforklaring

Merkingen av Genie-produkter består av symboler, fargekoder og ord som angir følgende:



Sikkerhetssymbol – brukes til å varsle personell om potensiell fare for personskade. Følg alle sikkerhetsadvarsler som følger dette symbolet, for å forhindre mulig personskade eller død.



Rødt – brukes til å indikere at det er oppstått en overhengende fare som, dersom den ikke unngås, vil føre til død eller alvorlig personskade.



Oransje – brukes til å indikere at det er oppstått en potensiell fare som, dersom den ikke unngås, kan føre til død eller alvorlig personskade.



Gult med sikkerhetssymbol – brukes til å indikere at det er oppstått en potensielt farlig situasjon som, dersom den ikke unngås, kan føre til mindre eller moderate personskader.



Gult uten sikkerhetssymbol – brukes til å indikere at det er oppstått en potensielt farlig situasjon som, dersom den ikke unngås, kan føre til materielle skader.



Grønt – brukes til å indikere informasjon om bruk eller vedlikehold.

Tegnforklaring

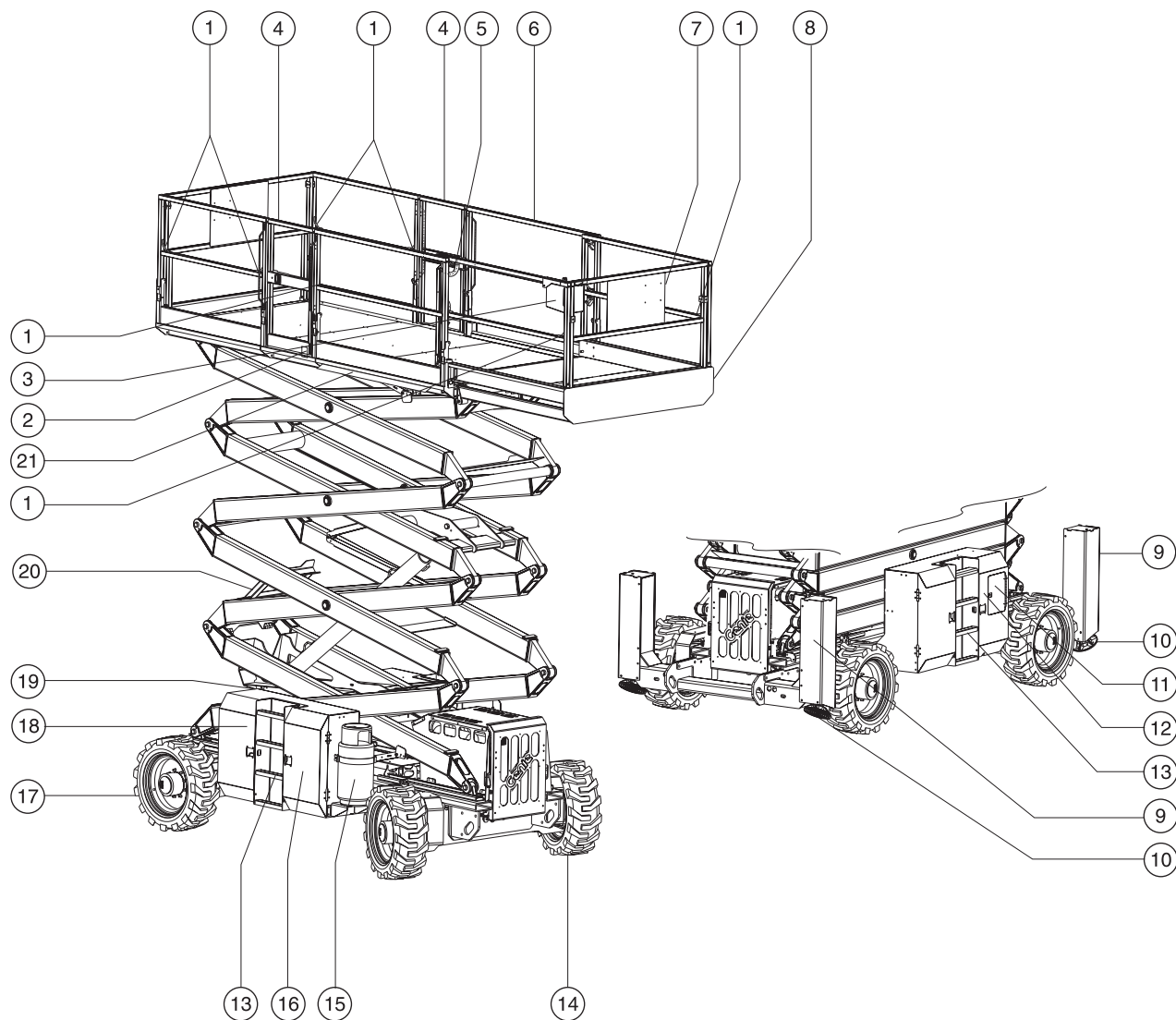

- 1 Festepunkt for stropper
- 2 GFCI-kontakt
- 3 Plattformkontroll
- 4 Plattformens grind
- 5 Låsehendel for plattformforlengelse
- 6 Plattformrekkverk
- 7 Beholder til manual
- 8 Plattformforlengelse

- 9 Kabinett til støttebein (hvis montert)
- 10 Føtter til støttebein (hvis montert)
- 11 Bakkekontroll med LCD-display
- 12 Tiltealarm (bak bakkekontrollpanel)
- 13 Stige
- 14 Styrehjul

- 15 LPG-tank
- 16 Drivstofftank (bak deksel)
- 17 Ikke-svingbart hjul
- 18 Hydraulikktank (bak deksel)
- 19 Strøm til plattform (ikke synlig)
- 20 Sikkerhetsalarm (ikke synlig)
- 21 Kapasitetsindikator (hvis montert)

Kontroller

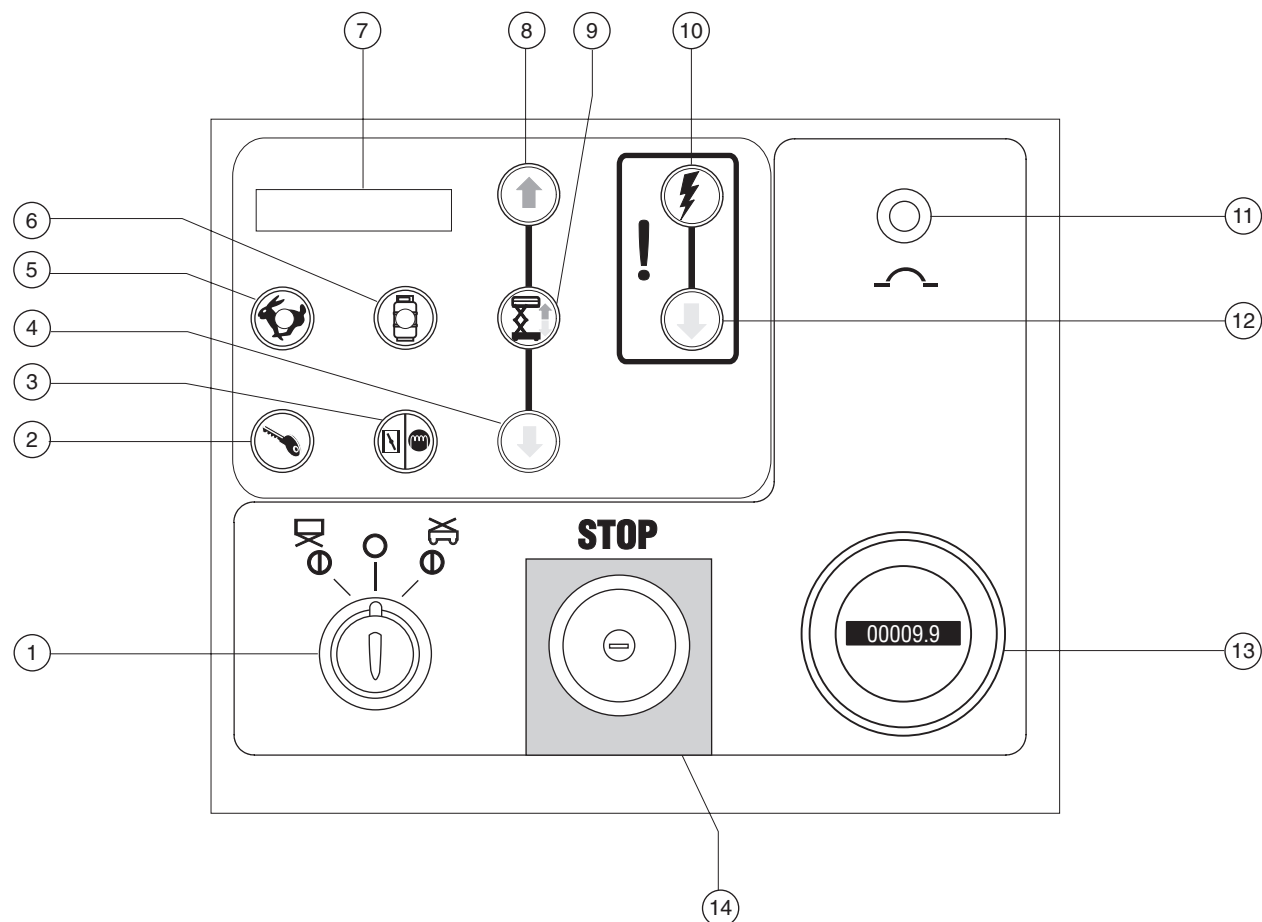

Bakkekontrollpanel

- | | | | |
|---|---|----|---------------------------------------|
| 1 | Nøkkelbryter for valgene plattform/av/bakke | 8 | Opp-knapp for plattform |
| 2 | Knapp for start av motor | 9 | Knapp for aktivering av løftefunksjon |
| 3 | Bensin-/LPG-modeller: Choke-knapp
Dieselmodeller: Knapp for glødeplugg | 10 | Aktiveringsknapp for reservestrøm |
| 4 | Ned-knapp for plattform | 11 | 20 A sikring for kontrollpanelet |
| 5 | Knapp for tomgang med indikatorlampe | 12 | Reserveknapp for senking av plattform |
| 6 | Bensin-/LPG-modeller: Knapp for valg av LPG
med indikatorlampe | 13 | Timeteller |
| 7 | LCD-avlesningsskjerm | 14 | Rød nødstopknapp |

KONTROLLER

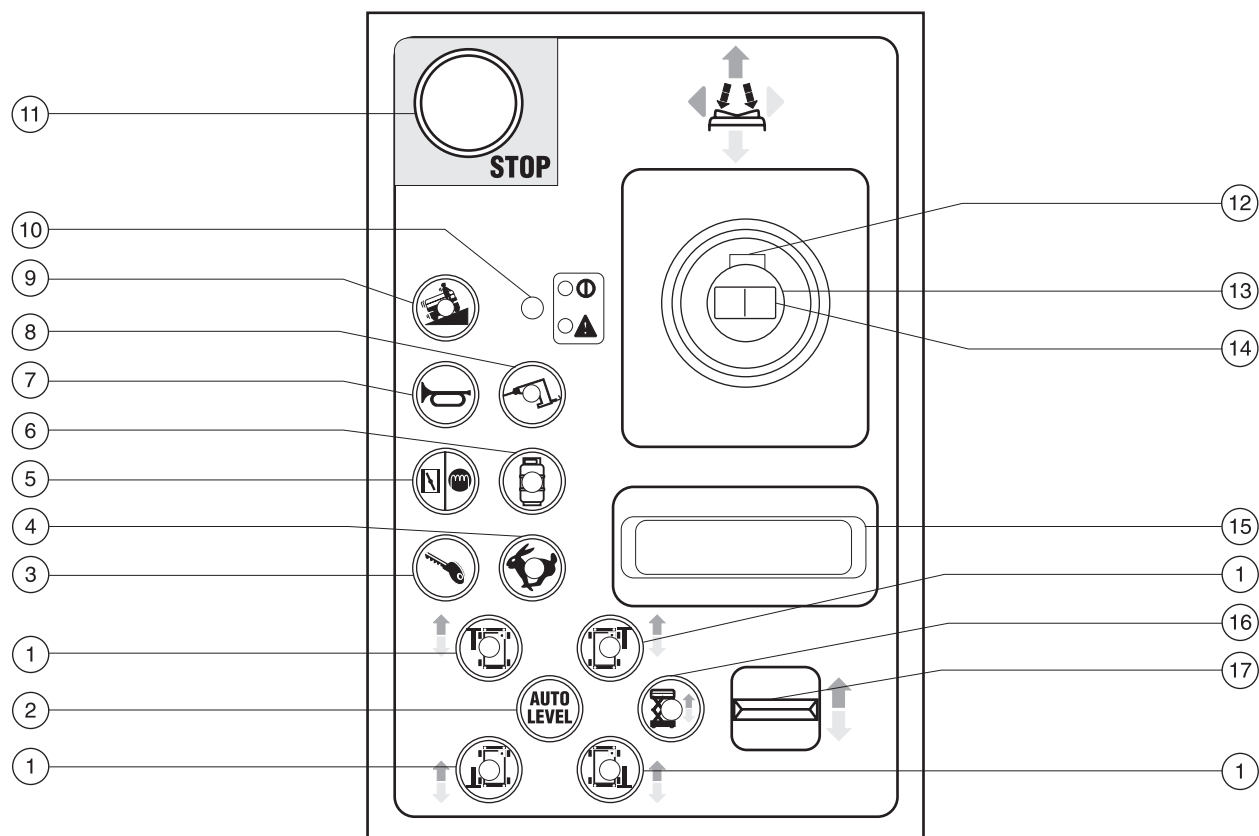
**Plattformkontroll**

- | | | |
|--|---|--|
| 1 Knapp med indikatorlampe som aktiverer støttebein | 7 Fløyte | 14 Tommelknapp for styrefunksjoner |
| 2 Knapp for automatisk justering av støttebein | 8 Knapp for valg av generator med indikatorlampe | 15 Håndleddstøtte |
| 3 Knapp for start av motor | 9 Knapp med indikatorlampe for tilfeller hvor maskinen står i en helling: Lav hastighet i hellinger | 16 Knapp med indikatorlampe som aktiverer lift |
| 4 Knapp for tomgang med indikatorlampe | 10 Grønn lampe for strøm/
Rød lampe for feil | 17 Vippebryter for støttebein opp/ned og plattform opp/ned |
| 5 Bensin-/LPG-modeller:
Choke-knapp
Dieselmodeller: Knapp for glødeplugg | 11 Rød nødstopknapp | |
| 6 Bensin-/LPG-modeller: Knapp for valg av LPG med indikatorlampe | 12 Aktiveringsbryter for funksjoner | |
| | 13 Kontrollspak for kjørefunksjon | |

Inspeksjon før bruk



Bruk ikke denne maskinen før:

- Du har lært og praktiserer prinsippene for sikker bruk av maskinen som finnes i denne brukerveiledningen.

1 Unngå farlige situasjoner.

2 Inspiser alltid maskinen før bruk.

Les og sørg for at du har forstått rutinene for inspeksjon før bruk før du går videre til neste avsnitt.

3 Utfør alltid funksjonstester før bruk.

4 Inspiser arbeidsplassen.

5 Bruk kun maskinen til det den er laget for.

Grunnleggende regler

Det er brukerens ansvar å utføre inspeksjon før bruk og rutinemessig vedlikehold.

Inspeksjon før bruk er en visuell inspeksjon utført av brukeren før hvert arbeidsskift. Hensikten med inspeksjonen er å oppdage åpenbare feil med maskinen før brukeren utfører funksjonstesten.

Inspeksjon før bruk skal også kunne avdekke om rutinemessig vedlikehold må utføres. Kun rutinemessig vedlikehold spesifisert i denne manualen må utføres av brukeren.

Se listen på neste side og sjekk hvert punkt.

Ved skade eller ureglementerte avvik fra fabrikktilstand må maskinen merkes og tas ut av drift.

Reparasjoner må kun utføres av en kvalifisert servicetekniker i henhold til produsentens spesifikasjoner. Etter at reparasjonene er utført, må brukeren igjen inspisere maskinen før funksjonstesten utføres.

Faste vedlikeholdsinspeksjoner skal utføres av kvalifiserte serviceteknikere i henhold til produsentens spesifikasjoner og krav angitt i ansvarsveiledningen.

INSPEKSJON FØR BRUK

Inspeksjon før bruk

- Sørg for at bruker-, sikkerhets- og ansvarsveiledningene er komplette og leselige, og at de ligger i oppbevaringsboksen på plattformen.
- Sørg for at all merking er på plass, og at den er leselig. Se avsnittet om merking.
- Kontroller oljenivået og at det ikke er noen oljelekkasje. Fyll på olje om nødvendig. Se avsnittet om vedlikehold.
- Kontroller nivået på den hydrauliske oljen og at det ikke er noen oljelekkasje. Fyll på olje om nødvendig. Se avsnittet om vedlikehold.
- Kontroller kjølevæsknivået og at det ikke er noen kjølevæskelekkasje. Fyll på kjølevæske om nødvendig. Se avsnittet om vedlikehold.
- Kontroller væsknivået i batteriet og at det ikke er noen batterivæskelekkasje. Fyll på destillert vann om nødvendig. Se avsnittet om vedlikehold.

Kontroller at følgende komponenter eller områder ikke er ødelagte, feil installert eller mangler deler, og at det ikke er foretatt uautoriserte endringer:

- Elektriske komponenter, kabling og elektriske ledninger
- Hydrauliske slanger, koblinger, sylindere og forgreininger
- Drivstofftanker og hydrauliske tanker
- Kjøremotorer
- Beskyttelsesputer
- Dekk og hjul
- Motor med tilhørende deler
- Endebrytere og fløyte
- Muttere, bolter og andre festeanordninger
- Overbelastningskomponenter på plattformen

- Plattformens grind
- Alarmer og varsellys (hvis montert)
- Sikkerhetsarm
- Plattformforlengelse(r)
- Saksepinner og fester
- Plattformkontrollspak
- Generator (hvis montert)
- Kabinett til støttebein og føtter (hvis montert)

Kontroller hele maskinen for:

- Sprekker i sveiser eller gods
- Bulker eller skader på maskinen
- Forsikre deg om at alle strukturelle og andre vesentlige komponenter er på plass, og at alle tilhørende festeanordninger og bolter er på plass og tilstrekkelig skrudd til.
- Rekkverk er montert og stolper og bolter er festet

Vedlikehold



Les og følg:

- ☑ Kun rutinemessig vedlikehold spesifisert i denne manualen må utføres av brukeren.
- ☑ Faste vedlikeholdsinspeksjoner skal utføres av kvalifiserte serviceteknikere i henhold til produsentens spesifikasjoner og krav angitt i ansvarsveiledningen.

Symbolforklaring vedlikehold

MERK

Følgende symboler benyttes i denne manualen for å vise hensikten med instruksjonene. Når en eller flere av symbolene vises ved begynnelsen av en vedlikeholdsprosedyre, betyr det følgende:



Indikerer at man trenger verktøy for å utføre denne prosedyren.



Indikerer at man trenger nye deler for å utføre denne prosedyren.



Indikerer at motoren må være kald for at man skal kunne utføre denne prosedyren.

Sjekk batteriene



Riktige batterier er essensielt for å sikre god motorytelse og sikkerhet. Galt væsknivå eller ødelagte kabler og koblinger kan medføre skade på motordeler og gifarlige forhold.

⚠ ADVARSEL

Fare for elektrisk støt. Kontakt med varme eller strømførende kretser kan føre til død eller alvorlig personskade. Ta av deg alle ringer, klokker og andre smykker.

⚠ ADVARSEL

Fare for personskade. Batterier inneholder syre. Unngå søl av eller kontakt med batterisyre. Nøytraliser batterisyresøl med bakepulver og vann.

- 1 Bruk beskyttelsesklær og -briller.
- 2 Sørg for at batterikablene er godt tilkoblet og uten korrosjon.
- 3 Sørg for at festebøylen som holder batteriet på plass, er festet.
- 4 Fjern hettene fra lufteventilene på batteriet.
- 5 Sjekk syrenivået. Etterfyll med destillert vann i battericellene om nødvendig. Ikke fyll på for mye.
- 6 Sett ventilhettene på igjen.

Kontroller oljenivået i motoren



Korrekt oljenivå i motoren er essensielt for å sikre tilfredsstillende motorytelse og levetid. Bruk av maskinen med galt oljenivå kan skade deler av motoren.

MERK

Sjekk oljenivået når motoren er av.

- 1 Løsne låsene på motorskuffen og skyv motorskuffen helt ut.
- 2 Stikk en 15 cm skrutrekker eller en pinne inn i låsehullet til motorskuffen, som du finner like ved hjulene å skuffen, slik at motorskuffen ikke beveger seg.
- 3 Sjekk peilepinnen for oljenivå. Fyll på om nødvendig.

Deutz F3L2011 Tier II Motor

Oljetype	15W-40
Oljetype – kaldt vær	5W-30

Ford LRG-425 EFI Motor, iht. EPA 2004-standard

Oljetype	10W-40
Oljetype – kaldt vær	5W-30

Kontroller nivået på den hydrauliske oljen



Korrekt mengde hydraulisk olje er essensielt for at maskinen skal fungere. Gal mengde hydraulisk olje kan ødelegge de hydrauliske komponentene. Gjennom daglige kontroller kan man oppdage endringer i oljenivået som kan tyde på problemer i det hydrauliske systemet.

MERK

Utfør denne prosedyren med maskinen i sammenslått posisjon og motoren avslått.

- 1 Inspiser måleren på siden av tanken med hydraulisk olje visuelt.
- ⊙ Resultat: Nivået på den hydrauliske oljen skal ligge mellom de øverste 5 cm av måleren.
- 2 Fyll på olje om nødvendig. Ikke fyll på for mye.

Spesifikasjoner for hydraulisk olje

Type hydraulisk olje	Chevron Rykon tilsvarende Premium MV
----------------------	---

VEDLIKEHOLD

Kontroller kjølevæsknivået i motoren



Riktig kjølevæsknivå er essensielt for å sikre at motoren har lang levetid. Galt kjølevæsknivå vil redusere motorens kjøleevne og ødelegge deler av motoren. Daglige kontroller vil gjøre det mulig oppdage endringer i kjølevæsknivået som kan tyde på feil i kjølesystemet.

- 1 Sjekk væsknivået i radiatoren. Fyll på væske om nødvendig.

⚠ ADVARSEL Fare for personskade. Væsken i radiatoren er under trykk og er ekstremt varm. Vær forsiktig når du skrur av lokket og fyller på væske.

Fast vedlikehold

Vedlikehold hvert kvartal, årlig og annethvert år må utføres av personell som er opplært og kvalifisert til å utføre vedlikehold på denne maskinen i henhold til prosedyrene angitt i servicemanualen.

Maskiner som har vært ute av drift i mer enn tre måneder, må gjennom kvartalsvedlikehold før de kan tas i bruk igjen.

Funksjonstester



Bruk ikke denne maskinen før:

- Du har lært og praktiserer prinsippene for sikker bruk av maskinen som står skrevet i denne brukerveiledningen.

1 Unngå farlige situasjoner.

2 Inspiser alltid maskinen før bruk.

3 Utfør alltid funksjonstester før bruk.

Les og sørg for at du har forstått prinsippet over før du går videre til neste del.

4 Inspiser arbeidsplassen.

5 Bruk kun maskinen til det den er laget for.

Grunnleggende regler

Funksjonstestene er laget for å oppdage alle eventuelle funksjonsfeil før maskinen tas i bruk. Brukeren må følge trinn-for-trinn-instruksjonene for å teste alle maskinens funksjoner.

En maskin som ikke fungerer som den skal, må aldri brukes. Dersom en funksjonsfeil oppdages, må maskinen merkes og tas ut av drift. Reparasjoner må kun utføres av en kvalifisert servicetekniker i henhold til produsentens spesifikasjoner.

Etter at reparasjonene er utført, må brukeren igjen inspiser maskinen og utføre en ny funksjonstest før bruk.

- 1 Velg et testområde som er fast, plant og uten hindringer.

På bakkekontrollpanelet

- 2 Dra ut de røde nødstopppknappene både på bakken og på plattformen til "på"-posisjon.
- 3 Vri bryteren til bakkekontroll.
- ⊙ Resultat: LCD-skjermen vil slås på, og vise SYSTEM READY (SYSTEM KLART).

Merk: Dersom været er kaldt, må LCD-avlesningsskjermen varmes opp før skjermen vises.

- 4 Start motoren. Se avsnittet Betjeningsinstruksjoner.

Test nødstop

- 5 Trykk inn den røde nødstopppknappen på bakken til "av"-posisjon.
- ⊙ Resultat: Motoren skal stanse, og ingen funksjoner skal være aktive.
- 6 Dra ut den røde nødstopppknappen til "på"-posisjon og start motoren igjen.

FUNKSJONSTESTER

Test opp/ned-funksjoner og aktivering av funksjoner

Lydalarmene på denne maskinen kommer fra samme alarmsentral. Senkealarmen piper 60 ganger i minuttet. Alarmen som utløses når maskinen ikke står i vater, piper 180 ganger i minuttet.

- 7 Ikke trykk aktiveringsknappen for lift-funksjon. Trykk og hold inne opp-knappen for plattformen.



- ⦿ Resultat: Ingen maskinfunksjoner skal fungere.

8 Trykk og hold inne aktiveringsknappen for lift-funksjon. Trykk og hold inne opp-knappen for plattformen.

 - ⦿ Resultat: Plattformen skal heve seg.

9 Trykk og hold inne aktiveringsknappen for lift-funksjon. Trykk og hold inne ned-knappen for plattformen.

 - ⦿ Resultat: Plattformen skal senke seg. Senkealarmen skal lyde mens plattformen senkes.

Test hjelpesenkingen

- 10 Trykk og hold inne aktiveringsknappen for lift-funksjon og hev plattformen ca 60 cm.
- 11 Trykk inn den røde nødstopppknappen for å slå av motoren.
- 12 Dra ut den røde nødstopppknappen til "på"-posisjon.
- 13 Trykk og hold inne aktiveringsknappen for lift-funksjon. Trykk og hold inne ned-knappen for plattformen.
- ⦿ Resultat: Plattformen skal senke seg.
- 14 Vri nøkkelbryteren til plattformkontroll og start motoren igjen.

På plattformkontrollpanelet**Test nødstop**

- 15 Trykk inn den røde nødstopppknappen på plattformen til "av"-posisjon.
- ⦿ Resultat: Ingen maskinfunksjoner skal fungere.
- 16 Dra ut den røde nødstopppknappen til "på"-posisjon.
- ⦿ Resultat: Den grønne lampen for strøm skal lyse.

Test fløyten

- 17 Trykk fløyteknappen.
- ⦿ Resultat: Fløyten skal lyde.

Test opp/ned-funksjoner og aktivering av funksjoner

- 18 Start motoren.
- 19 Aktiver opp/ned-vippebryteren i den retningen den blå pilen viser.
- ⦿ Resultat: Plattformen skal ikke heve seg.
- 20 Trykk og hold inne aktiveringsknappen for lift-funksjon.
- 21 Aktiver opp/ned-vippebryteren i den retningen den blå pilen viser.
- ⦿ Resultat: Plattformen skal heve seg.
- 22 Trykk og hold inne aktiveringsknappen for lift-funksjon.
- 23 Aktiver opp/ned-vippebryteren i den retningen den gule pilen viser.
- ⦿ Resultat: Plattformen skal senke seg. Senkealarmen skal lyde mens plattformen senkes.



FUNKSJONSTESTER

Test styringen

Merk: Når du tester styre- og kjørefunksjonene, stå på plattformen med ansiktet vendt mot den svingende delen av maskinen.

- 24 Trykk og hold inne aktiviseringsknappen for funksjoner på kontrollspaken.
- 25 Trykk tommelbryteren på toppen av kontrollspaken i retningen markert av den blå trekanten på kontrollpanelet.
- ⊙ Resultat: Styrehjulene i skal svinge i den retningen den blå trekanten viser på kontrollpanelet.
- 26 Trykk tommelbryteren i retningen markert av den gule trekanten på kontrollpanelet.
- ⊙ Resultat: Styrehjulene i skal svinge i den retningen den gule trekanten viser på kontrollpanelet.

Testkjøring og -bremsing

- 27 Trykk og hold inne aktiviseringsknappen for funksjoner på kontrollspaken.
- 28 Beveg kontrollspaken sakte i retningen indikert av den blå pilen i kontrollpanelet til maskinen begynner å bevege på seg, sett så spaken tilbake i midtstilling.
- ⊙ Resultat: Maskinen skal bevege seg i den retningen den blå pilen peker på kontrollpanelet, og så bråstoppe.
- 29 Trykk og hold inne aktiviseringsknappen for funksjoner på kontrollspaken.
- 30 Beveg kontrollspaken sakte i retningen indikert av den gule pilen i kontrollpanelet til maskinen begynner å bevege på seg, sett så spaken tilbake i midtstilling.
- ⊙ Resultat: Maskinen skal bevege seg i den retningen den gule pilen peker på kontrollpanelet, og så bråstoppe.

Merk: Bremsene må kunne holde maskinen i ro i alle de hellingene den klarer å kjøre i.

Test begrenset kjørehastighet

- 31 Trykk og hold inne aktiviseringsknappen for lift-funksjon. Hev plattformen ca. 1,83 m opp fra bakken.
- 32 Trykk og hold inne aktiviseringsknappen for funksjoner på kontrollspaken.
- 33 Beveg kontrollspaken sakte til posisjonen for maks hastighet.
- ⊙ Resultat: Maksimum kjørehastighet med bommen hevet skal ikke overstige 31 cm per sekund.

Dersom kjørehastigheten med bommen hevet overstiger 31 cm per sekund, må maskinen øyeblikkelig merkes og tas ut av drift.

FUNKSJONSTESTER

Test opp-endebryteren og støttebeina – GS-5390

- 34 Trykk og hold inne aktiveringsknappen for lift-funksjon. Hev plattformen.
- ⦿ Resultat: Plattformen skal heve seg til 9,1 m og så stoppe. Plattformen skal ikke heve seg over 9,1 m uten at støttebeina er senket.
- 35 Kjør maskinen fremover.
- ⦿ Resultat: Kjørefunksjonen skal ikke fungere.
- 36 Senk plattformen. Hvis plattformen er høyere enn 3,6 m fra bakken, vil ikke støttebeina senke seg.
- 37 Trykk og hold inne knappen for automatisk vatring. 
- 38 Trykk opp/ned-vippebryteren nedover.
- ⦿ Resultat: Støttebeina skal forlenge seg og vatre maskinen. Et pip vil høres når maskinen står i vater.
- 39 Hev plattformen.
- ⦿ Resultat: Plattformen skal heve seg til maksimal høyde.
- 40 Senk plattformen.
- 41 Trykk og hold inne knappen for automatisk vatring og hev støttebeina.

Test tiltesensoren

Merk: Utfør denne testen fra bakken med bakkekontrollen. Ikke stå på plattformen.

- 42 Senk plattformen helt.
- 43 Kjør begge hjulene på den ene siden opp på en 18 cm blokk.
- 44 Hev plattformen minst 3,6 m.
- ⦿ Resultat: Plattformen skal stoppe og tiltealarmen vil lyde med 180 pip i minuttet. Indikatorlampen på aktiveringsknappen for lift-funksjon vil lyse rødt.
- 45 Beveg kontrollspaken i den blå pilens retning, deretter i den gule pilens retning.
- ⦿ Resultat: Kjørefunksjonen skal ikke fungere i noen retninger.
- 46 Senk plattformen og kjør maskinen ned fra blokken.

Test hjelpesenking

- 47 Trykk og hold inne aktiveringsknappen for lift-funksjon og hev plattformen ca 60 cm.
- 48 Trykk inn den røde nødstoppknappen for å slå av motoren.
- 49 Dra ut den røde nødstoppknappen til "på"-posisjon.
- 50 Trykk og hold inne aktiveringsknappen for lift-funksjon. Aktiver opp/ned-vippebryteren i den retningen den gule pilen viser.
- ⦿ Resultat: Plattformen skal senke seg.

Inspeksjon av arbeidsplassen



Bruk ikke denne maskinen før:

Du har lært og praktiserer prinsippene for sikker bruk av maskinen som finnes i denne brukerveiledningen.

- 1 Unngå farlige situasjoner.
- 2 Inspiser alltid maskinen før bruk.
- 3 Utfør alltid funksjonstester før bruk.

4 Inspiser arbeidsplassen.

Les og sørg for at du forstår prinsippet over før du går videre til neste del.

- 5 Bruk kun maskinen til det den er laget for.

Inspeksjon av arbeidsplassen

Vær oppmerksom på og unngå følgende farlige situasjoner:

- skrenter og hull
- humper, hindringer på gulvet eller skrot
- hellende flater
- ustabilt eller glatt underlag
- høye hindringer og høyspente ledere
- farlige steder
- utilstrekkelig støtte i underlaget til å holde maskin og last
- vind- og værforhold
- uvedkommende personer
- andre mulige usikre forhold

Grunnleggende regler

Inspeksjonen av arbeidsplassen hjelper brukeren til å avgjøre om arbeidsplassen er egnet for sikker bruk av maskinen. Denne inspeksjonen bør utføres av brukeren før maskinen transporteres til arbeidsplassen.

Det er brukerens ansvar å lese om og huske farene ved arbeidsplassen, og deretter se opp for dem og unngå dem ved transport, montering og betjening av maskinen.

Betjeningsinstruksjoner



Bruk ikke denne maskinen før:

- Du har lært og praktiserer prinsippene for sikker bruk av maskinen som finnes i denne brukerveiledningen.
 - 1 Unngå farlige situasjoner.
 - 2 Inspiser alltid maskinen før bruk.
 - 3 Utfør alltid funksjonstester før bruk.
 - 4 Inspiser arbeidsplassen.
 - 5 **Bruk kun maskinen til det den er laget for.**

Grunnleggende regler

Betjeningsinstruksjonene gir instruksjoner for alle aspekter ved betjening av maskinen. Det er brukerens ansvar å følge alle sikkerhetsregler og instruksjoner i bruker-, sikkerhets- og ansvarsveiledningene.

Bruk av maskinen til alt annet enn personløft, sammen med disse personers verktøy og materialer, til en arbeidsplass oppe i luften er usikkert og farlig.

Kun opplært og autorisert personell har lov til å bruke denne maskinen. Dersom en maskin skal brukes av mer enn én bruker i løpet av samme arbeidsskift, må alle disse være kvalifiserte brukere, og alle forventes å følge alle sikkerhetsregler og instruksjoner i bruker-, sikkerhets- og ansvarsveiledningene. Dette betyr at hver nye bruker skal utføre en inspeksjon før bruk, funksjonstest og en inspeksjon av arbeidsplassen før maskinen tas i bruk.

BETJENINGSINSTRUKSJONER

Nødstopp

Trykk inn den røde nødstopppknappen slik at den står i "av"-posisjon på bakke- eller plattformkontrollen for å stoppe alle maskinfunksjoner og slå av motoren.

Reparerer alle funksjoner som fortsatt er i drift når en av nødstopppknappene er trykket inn.

Start av motoren

- 1 I bakkekontrollpanelet – vri om nøkkelbryteren til ønsket posisjon.
- 2 Sørg for at den røde nødstopppknappen både på bakken og på plattformen er trukket ut i "på"-posisjon.

Bensin-/LPG-modeller

- 3 Hvis ønskelig, velg LPG ved å trykke LPG-knappen.
- 4 Trykk knappen for start av motoren.

Dieselmoteller

- 3 Trykk og hold inne glødepluggknappen i 3 til 5 sekunder.
- 4 Trykk knappen for start av motoren.

Alle modeller

Dersom motoren ikke starter etter 15 sekunder, må feilen finnes og repareres. Vent 60 sekunder før du forsøker å starte motoren igjen.

I kaldt vær, 6 °C eller lavere, må motoren varmes i 5 minutter før maskinen tas i bruk. Dette for å hindre skade på det hydrauliske systemet.

I ekstremt kaldt vær, -18 °C eller lavere, bør maskinen utstyres med ekstrautstyr for kaldstart. For å starte motoren ved temperaturer under -18 °C kan det være nødvendig med et startbatteri i tillegg.

Bensin-/LPG-modeller: I kaldt vær, -6 °C og lavere, bør maskinen startes med bensin og varmes opp i 2 minutter før man slår over til LPG. Varme motorer kan startes med LPG.

Betjening fra bakken

- 1 Vri bryteren til bakkekontroll.
- 2 Dra ut de røde nødstopppknappene både på bakken og på plattformen til "på"-posisjon.
- 3 Start motoren.

Posisjonering av plattform

- 1 Trykk og hold inne aktiveringsknappen for lift-funksjon.
- 2 Aktiver opp-funksjon eller ned-funksjon.

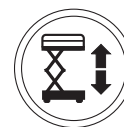

Kjøre- og styrefunksjonene er ikke tilgjengelige fra bakkekontrollene.

Valg av tomgangskjøring

Velg tomgangskjøring (rpm) ved å trykke tomgangsknappen. Det er tre innstillinger for tomgang.



- Indikatorlampe av: lav tomgang
- Indikatorlampe blinker: høy tomgang aktivert av en funksjonsaktiveringsknapp
- Indikatorlampe på: høy tomgang

BETJENINGSINSTRUKSJONER

Betjening fra plattform

- 1 Vri bryteren til plattformkontroll.
- 2 Dra ut de røde nødstoppknappene både på bakken og på plattformen til "på"-posisjon.
- 3 Start motoren.

Posisjonering av plattform

- 1 Trykk og hold inne aktiviseringsknappen for lift-funksjon.
- 2 Trykk opp/ned-vippebryteren i ønsket retning.

**Styre maskinen**

- 1 Trykk og hold inne aktiviseringsknappen for funksjoner på kontrollspaken.
- 2 Sving styrehjulene med tommelbryteren på toppen av kontrollspaken,

Kjøre maskinen

- 1 Trykk og hold inne aktiviseringsknappen for funksjoner på kontrollspaken.
- 2 Øke hastigheten: Beveg kontrollspaken sakte ut av midtstilling.

Senke hastigheten: Beveg kontrollspaken sakte mot midtstilling.

Stopp: Sett kontrollspaken tilbake i midtstilling eller slipp opp aktiviseringsknappen for funksjonen.

Bruk de fargekodete retningspilene på plattformkontrollen og plattformen for å se hvilken retning maskinen vil kjøre.

Maskinens hastighet er begrenset når plattformen er hevet eller forlenget.

Bryter for valg av kjørefunksjon

Symbol for maskin i helling:
Lav hastighet i hellinger

Indikatorlampe lyser rødt

Hvis indikatorlampen lyser rødt, trykk inn og dra ut den røde nødstoppknappen for å tilbake stille systemet.

Hvis lampen fortsatt lyser rødt, merk maskinen og ta den ut av drift.

Indikatorlampe blinker rødt

Hvis indikatorlampen blinker rødt, er plattformen overlastet, og ingen funksjoner vil være i drift. En alarm skal lyde ved plattformkontrollen.

Fjern vekt fra plattformen.

Trykk inn og dra ut den røde nødstoppknappen for å tilbake stille systemet.

Hvis plattformen fremdeles er overlastet, vil lyset fortsette å blinke.

Kjøring i en helling

Finn ut hvor mye helling og sidehelling maskinen takler og hvor bratt den aktuelle hellingen er.

**GS-3384, GS-3390, GS-4390**

Maksimal helling, sammenslått posisjon 50 % (26°)



Maksimal helling, sammenslått posisjon 50 % (26°)

**GS-5390**

Maksimal helling, sammenslått posisjon 40 % (22°)



Maksimal sidehelling, sammenslått posisjon 40 % (22°)

Merk: Godkjent maksimal helling er avhengig av bakkeforholdene og tilstrekkelig trekraft.

BETJENINGSINSTRUKSJONER

Hvordan beregne hellingen:

Mål hellingen med et digitalt inklinometer ELLER følg følgende prosedyre:

Du vil trenge:

- vater
- en rett planke, minst 1 m lang
- målebånd

Legg planken i hellingen.

I den nedre enden legg vateret oppå planken og løft planken til den står i vater.

Mens du holder planken i vater, mål avstanden fra plankens underside og ned til bakken.

Divider avstanden (høyde) med lengden på planken (lengde) og multipliser med 100.

Eksempel:



Lengde = 3,6 m

Høyde = 0,3 m

$0,3 \text{ m} \div 3,6 \text{ m} = 0,083 \times 100 = 8,3 \%$

Hvis hellingen er mer enn den maksimalt tillatte helling eller sidehelling, må maskinen vinsjes eller fraktes opp eller ned hellingen. Se avsnittet Transport og løfting.

Forleng og trekke sammen plattformen

- 1 Løft låsehendelen for plattformforlengelse slik at den står i horisontal posisjon.
- 2 Skyv låsehendelen for å forleng plattformen til ønsket posisjon.

Ikke stå på plattformforlengelsen mens du prøver å forleng den.

- 3 Senk låsehendelen.

Hjelpesenking**På bakkekontrollpanelet**

Trykk og hold inne aktiveringsknappen for lift-funksjon og aktiver ned-funksjon.

Ved strøbrudd, bruk hjelpesenkingsfunksjonen.

**På plattformkontrollpanelet**

Trykk og hold inne aktiveringsknappen for lift-funksjon og trykk opp/ned-vippebryteren nedover.

Betjening fra bakken med kontrollen

Hold trygg avstand mellom operatøren, maskinen og stasjonære objekter.

Vær oppmerksom på hvilken vei maskinen vil kjøre når du bruker kontrollen.

BETJENINGSINSTRUKSJONER

**Kabinett til støttebein
(hvis montert)**

- 1 Plasser maskinen under ønsket arbeidsområde.

Merk: Motoren må gå for at støttebeina skal fungere.

- 2 Trykk og hold inne knappen for automatisk vatring.
- 3 Trykk opp/ned-vippebryteren nedover. Støttebeina vil forlenge seg og vatre maskinen. Et pip vil høres når maskinen står i vater.



Indikatorlampen for aktiveringsknappen for lift-funksjon vil lyse rødt nå én, men ikke alle, støttebeina er nede. Alle kjøre- og lift-funksjoner er deaktiverte.



Lampen skifter til grønt på aktiveringsknappen for lift-funksjon på hver enkelt støttebein-knapp når alle støttebeina står støtt på bakken.

Kjørefunksjonen er deaktivert når støttebeina er nede.

Kontroll av hvert enkelt støttebein

- 1 Trykk og hold inne én eller flere støttebein-knapper.
- 2 Trykk opp/ned-vippebryteren for støttebeina i ønsket retning for å vatre maskinen.

Sikring mot fall

Utstyr for sikring mot fall er påkrevd ved bruk av denne maskinen. Dersom slikt utstyr er påkrevd pga. regler ved arbeidsplassen eller av arbeidsgiver, gjelder følgende:

Alt sikringsutstyr må være i samsvar med aktuelle statlige forskrifter og må inspiseres og anvendes i henhold til utstyersproduzentens instruksjoner.

Etter hver bruk

- 1 Finn en sikker parkeringsplass – fast og plant underlag, uten hindringer og trafikk.
- 2 Senk plattformen.
- 3 Vri nøkkelbryteren til ”av”-posisjon og fjern nøkkelen for at ikke uvedkommende skal kunne bruke maskinen.
- 4 Blokker hjulene.

Instruksjoner for transport og løfting



Les og følg:

- ☑ Bruk sunn fornuft og planlegg godt for å kontrollere maskinens bevegelser når den løftes med kran eller gaffeltruck.
- ☑ Transportkjøretøyet må parkeres på et plant underlag.
- ☑ Transportkjøretøyet må sikres slik at det ikke ruller når maskinen lastes på.
- ☑ Forsikre deg om at kjøretøyet, underlaget og remmer og kjettinger tåler maskinens vekt. Se serienummermerket for maskinens vekt.
- ☑ Maskinen må stå på et plant underlag eller være sikret før bremsene slippes opp.
- ☑ Ikke kjør maskinen i hellinger som er brattere enn den maksimale hellingen og sidehellingen maskinen takler. Se Kjøring i helling i Betjeningsinstruksjonene.
- ☑ Hvis transportkjøretøyet står i en brattere helling enn maksimalt tillatt, må maskinen lastes og losses med vinsj, slik det er beskrevet.

Frihjul-konfigurasjon for vinsjing

Blokker hjulene for å hindre at maskinen ruller.

2WD-modeller: Løsne bremsene på de ikke-svingbare hjulene ved å vri alle de fire utkoblingshettene på navene (se under).

4WD-modeller: Løsne hjulbremsene ved å vri alle fire utkoblingshettene på navene (se under).

Sørg for at vinsjvaieren er sikkert festet i chassisets festepunkter, og at veibanen er uten hindringer.

Følg motsatt prosedyre for å koble inn igjen bremsene.

Merk: Frihjulventilen skal alltid være lukket.

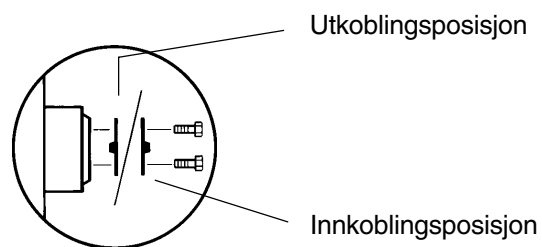

INSTRUKSJONER FOR TRANSPORT OG LØFTING

Sikring på lastebil eller vogn ved transport

Blokker alltid hjulene på maskinen før den skal transporteres.

Trekk inn og sikre forlengelsesdekk.

Bruk transportfestene på chassiset for å feste maskinen til transportkjøretøyet.

Bruk minst fire kjettinger eller stropper.

Bruk kjettinger eller stropper som er sterke nok.

Vri nøkkelbryteren til "av"-posisjon, og fjern nøkkelen før transport.

Inspiser hele maskinen, og sjekk at ingen deler eller gjenstander er løse.

Hvis rekkverket er slått ned, sikre dem med stropper før transport.

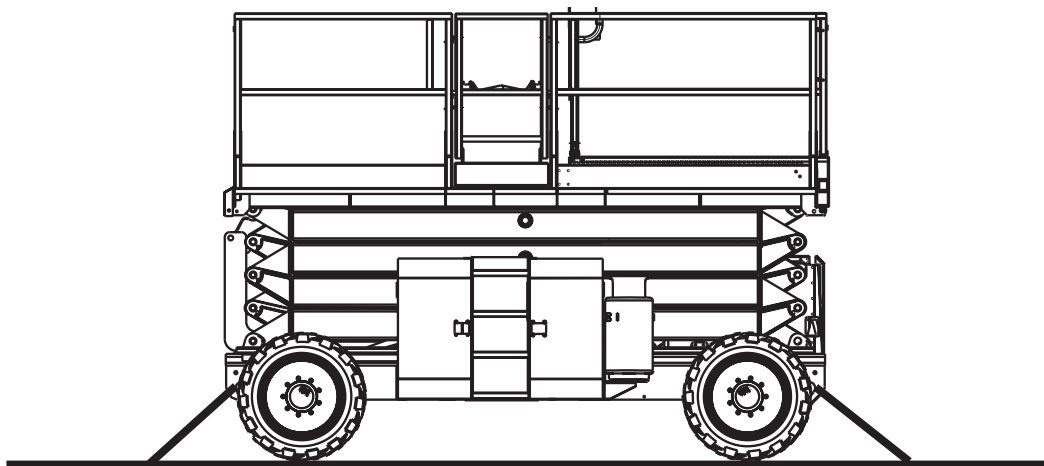
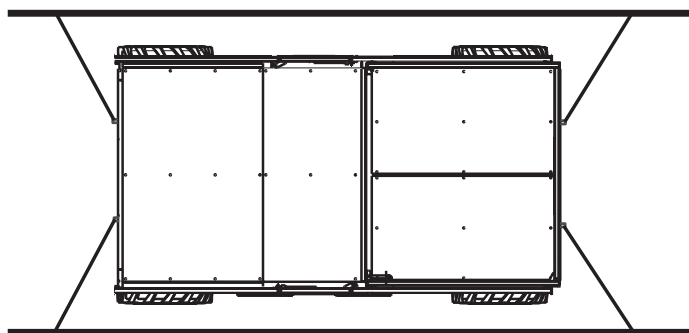

INSTRUKSJONER FOR TRANSPORT OG LØFTING

**Les og følg:**

- Kun kvalifiserte riggere bør rigge og løfte maskinen.
- Forsikre deg om at kranen, underlaget og remmer og kjettinger tåler maskinens vekt. Se serienummermerket for maskinens vekt.

Løfteinstruksjoner

Senk plattformen helt. Sørg for at alle forlengelsesdekk, kontroller og deksler er sikret. Fjern alle løse deler fra maskinen.

Bestem tyngdepunkt for din maskin ved hjelp av tabellen og figuren på denne siden.

Fest stropper kun til angitte løftepunkter på maskinen. Det er to løftepunkter i hver ende av maskinen.

Juster fastspenningen slik at maskinen ikke blir skadet, og slik at den er i vater.

Tyngdepunkt	X-akse	Y-akse
GS-3384 uten støttebein	1,8 m	97,0 cm
GS-3384 med støttebein	1,9 m	94,5 cm
GS-3390 uten støttebein	1,8 m	97,0 cm
GS-3390 med støttebein	1,9 m	94,5 cm
GS-4390 uten støttebein	1,8 m	1,0 m
GS-4390 med støttebein	1,9 m	1,0 m
GS-5390	1,9 m	1,0 m

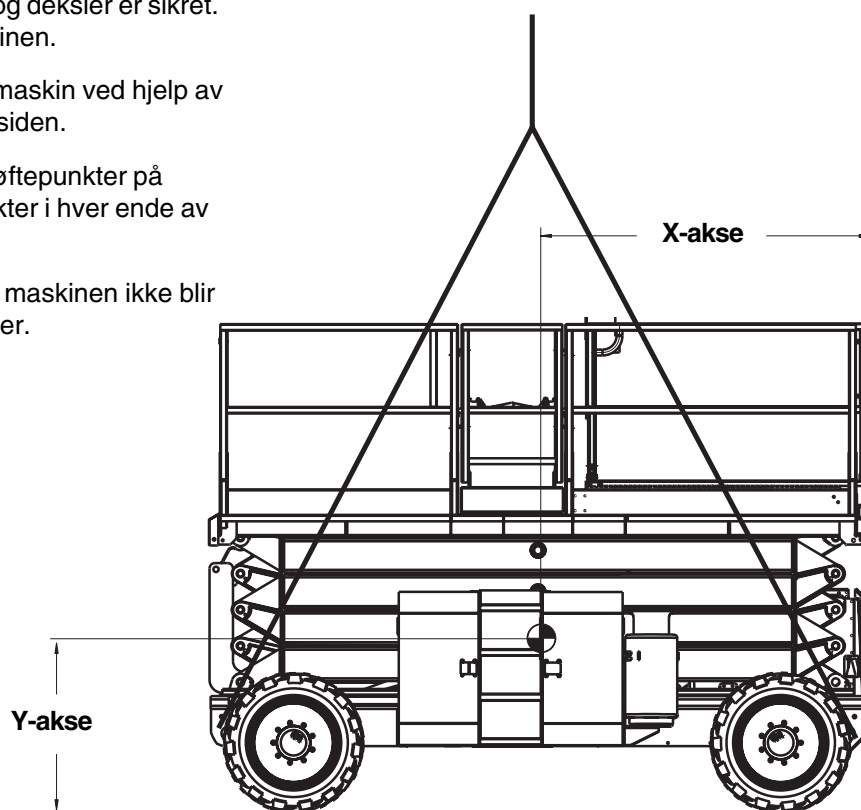

Merking

Kontroll av symboler

Inspiser bildene på neste side slik at du er sikker på at all merking er på plass og leselig.

Under finner du en nummerert liste med antall og beskrivelser.

Delenr.	Beskrivelse	Antall
28158	Merke – Blyfri	1
28159	Merke – Diesel	1
28160	Merke – LPG (1 ekstra ved LPG-tank)	1
28171	Merke – Røyking forbudt	1
28174	Merke – Strøm til plattform, 230 V	3
28235	Merke – Strøm til plattform, 115 V	3
40434	Merke – Festepunkt for stropper	8
43618	Merke – Retningspiler	1
44981	Merke – Luftslange til plattform	2
52475	Merke – Transportfeste	4
52967	Kosmetisk – 4x4	2
62748	Kosmetisk – Genie GS-4390	2
65061	Kosmetisk – Genie GS-5390	2
72868	Merke – Motorskuffeegenskaper	1
82210	Kosmetisk – Genie GS-3384	2
82267	Merke – 109 dB	1
82417	Kontrollpanel plattform	1
82418	Bakkekontrollpanel	1
82473	Forsiktig – Tilgang bak deksel	2
82474	Advarsel – Sikkerhetsblokkering	2
82475	Forsiktig – Klemfare	4
82476	Fare – Fare for elektrisk støt	2
82487	Merke – Les manualen	2
82560	Advarsel – Fare for hudinjeksjon	1
82562	Fare – Klemfare	4
82756	Merke – Dekktrykk, høy bæreevne	4
82798	Bakkekontrollpanel	1

Delenr.	Beskrivelse	Antall
82809	Merke – Hjullast, GS-3384	4
82811	Fare – Maks sidekraft, 400 N	2
82812	Merke – Les servicemanualen	1
82824	Merke – Hjullast, GS-3390 & GS-4390	4
82825	Merke – Hjullast, GS-5390	4
82867	Merke – Kapasitetsindikator, GS-3384 & GS-3390 (dersom montert)	1
82868	Merke – Kapasitetsindikator, GS-4390 (dersom montert)	1
82869	Merke – Kapasitetsindikator, GS-4390 (modeller med ekstra kapasitet) (dersom montert)	1
82870	Merke – Kapasitetsindikator, GS-5390 (dersom montert)	1
82871	Fare – Maksimumskapasitet, GS-3384 & GS-3390	2
82872	Fare – Maksimumskapasitet, GS-4390	2
82873	Fare – Maksimumskapasitet, GS-4390 med ett forlengelsesdekk og støttebein	2
82874	Fare – Maksimumskapasitet, GS-5390	2
82924	Forsiktig – Skadet del	1
97709	Merke – VARMT, Ford Tier II-motorer	1
97719	Merke – Sikkerhetsarm	1
97753	Kosmetisk – Genie GS-3390	2
133264	Fare - maksimumskapasitet, GS-3384 & GS-3390	2
133265	Fare - maksimumskapasitet, GS-4390	2
133266	Fare - maksimumskapasitet, GS-4390 med ett forlengelsesdekk og utligger	2
133267	Fare - maksimumskapasitet, GS-5390	2
133269	Merke - utliggerbelastning, GS-3384	4
133270	Merke - utliggerbelastning, GS-3390	4
133271	Merke - utliggerbelastning, GS-4390	4
133272	Merke - utliggerbelastning, GS-5390	4



Grått indikerer at merket er ute av syne, dvs. bak et deksel

MERKING

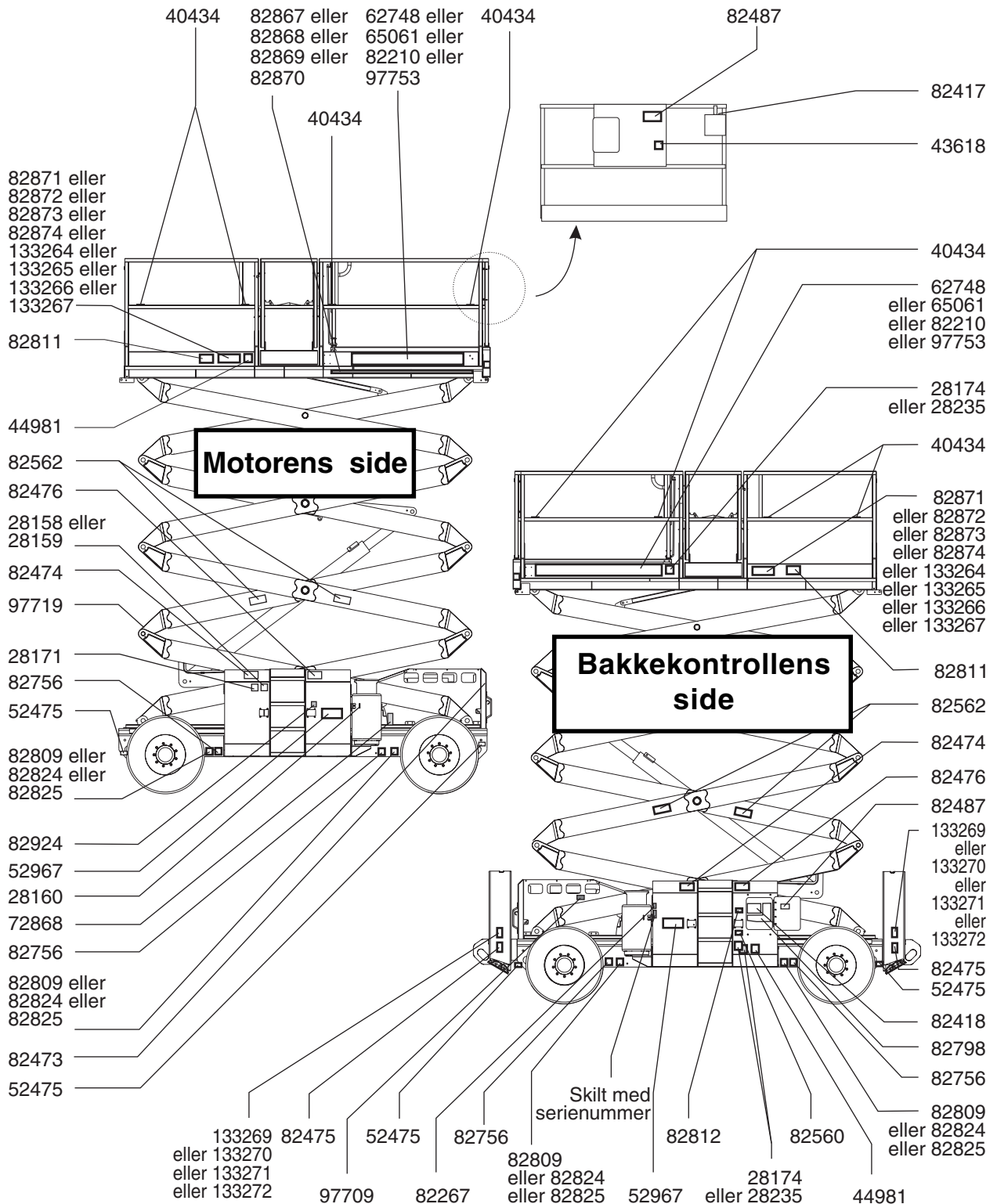

Spesifikasjoner

Modell	GS-3384
Høyde, maksimum arbeidshøyde	12,1 m
Høyde, maksimum plattformhøyde	10,1 m
Høyde, maksimum sammenslått høyde Rekkverk oppe	2,7 m
Høyde, maksimum sammenslått høyde Rekkverk senket	2,0 m
Bredde, standarddekk	2,1 m
Lengde, plattform trukket inn Modeller med ett forlengelsesdekk	3,9 m
Lengde, plattform forlenget Modeller med ett forlengelsesdekk	5,4 m
Lengde, plattform trukket inn Modeller med to forlengelsesdekk	3,9 m
Lengde, plattform forlenget Modeller med to forlengelsesdekk	6,6 m
Lengde, plattform trukket inn Modeller med støttebein Modeller med to superdekk	4,9 m
Lengde, plattform forlenget Modeller med to superdekk	7,4 m
Maksimal belastningskapasitet (maskiner uten kapasitetsindikator)	1.134 kg
Maksimal belastningskapasitet (maskiner med kapasitetsindikator)	1.134 - 1.878 kg
Maksimal vindstyrke	12,5 m/s
Hjulbase	2,9 m
Svingradius (utvendig)	5,9 m
Svingradius (innvendig)	3,1 m
Bakkeklaring	33 cm
Vekt	Se serienummermerke (Maskinvekt varierer med valgt utstyr)

Plattformdimensjoner	
Plattformlengde x bredde	3,8 x 1,8 m
Lengde på plattformforlengelse	1,5 m
Kjørehastighet	
Sammenslått, maksimum	6,4 km/t
Plattform hevet, maksimum	1,1 km/t 12,2 m/39 sek
Kontroller	Proporsjonale
AC-uttak på plattform	standard
Støynivå Maksimum støynivå ved normale arbeidsplasser (A-klassifisert)	80 dB
Maksimalt hydraulisk press (funksjoner)	241,3 bar
Dekkdimensjon – standard dekk	10-16,5 NHS
Maksimal helling, sammenslått posisjon	50 % (26°)
Maksimal sidehelling, sammenslått posisjon	50 % (26°)
Merk: Godkjent maksimal helling er avhengig av bakkeforholdene og tilstrekkelig trekraft.	
Informasjon om dekkebelastning	
Akseltrykk, maksimum	1.724 kg
Utliggerbelastning, maksimalt (dersom montert)	2.059 kg
Kontakttrykk for dekk	8,91 kg/cm ² 873 kPa
Trykk med last	783 kg/m ² 7,68 kPa

Merk: Dekkebelastningen er omtrentlig og inneholder ikke ulike utstyrvalg. Den må kun benyttes med tilstrekkelige sikkerhetsmarginer.

Fortløpende produktutvikling er Genies policy. Produktspesifikasjonene kan endres uten varsel og ansvar.

SPESIFIKASJONER

Modell	GS-3390
Høyde, maksimum arbeidshøyde	12,1 m
Høyde, maksimum plattformhøyde	10,1 m
Høyde, maksimum sammenslått høyde Rekkverk oppe	2,7 m
Høyde, maksimum sammenslått høyde Rekkverk senket	2,0 m
Bredde, standarddekk	2,3 m
Lengde, plattform trukket inn Modeller med ett forlengelsesdekk	3,9 m
Lengde, plattform forlenget Modeller med ett forlengelsesdekk	5,4 m
Lengde, plattform trukket inn Modeller med to forlengelsesdekk	3,9 m
Lengde, plattform forlenget Modeller med to forlengelsesdekk	6,6 m
Lengde, plattform trukket inn Modeller med støttebein Modeller med to superdekk	4,9 m
Lengde, plattform forlenget Modeller med to superdekk	7,4 m
Maksimal belastningskapasitet (maskiner uten kapasitetsindikator)	1.134 kg
Maksimal belastningskapasitet (maskiner med kapasitetsindikator)	1.134 - 1.878 kg
Maksimal vindstyrke	12,5 m/s
Hjulbase	2,9 m
Svingradius (utvendig)	5,3 m
Svingradius (innvendig)	2,2 m
Bakkeklaring	36 cm
Vekt	Se serienummermerke (Maskinvekt varierer med valgt utstyr)

Plattformdimensjoner	
Plattformlengde x bredde	3,8 x 1,8 m
Lengde på plattformforlengelse	1,5 m
Kjørehastighet	
Sammenslått, maksimum	8 km/t
Plattform hevet, maksimum	1,1 km/t 12,2 m/39 sek
Kontroller	Proporsjonale
AC-uttak på plattform	standard
Støynivå Maksimum støynivå ved normale arbeidsplasser (A-klassifisert)	80 dB
Maksimalt hydraulisk press (funksjoner)	241,3 bar
Dekkdimensjon – standard dekk	12 x 21,5
Maksimal helling, sammenslått posisjon	50 % (26°)
Maksimal sidehelling, sammenslått posisjon	50 % (26°)
Merk: Godkjent maksimal helling er avhengig av bakkeforholdene og tilstrekkelig trekraft.	
Informasjon om dekkebelastning	
Akseltrykk, maksimum	2.041 kg
Utliggerbelastning, maksimalt (dersom montert)	2.068 kg
Kontakttrykk for dekk	8,80 kg/cm ² 862 kPa
Trykk med last	735 kg/m ² 7,21 kPa

Merk: Dekkebelastningen er omtrentlig og inneholder ikke ulike utstyrsvalg. Den må kun benyttes med tilstrekkelige sikkerhetsmarginer.

Fortløpende produktutvikling er Genies policy. Produktspesifikasjonene kan endres uten varsel og ansvar.

SPESIFIKASJONER

Modell	GS-4390
Høyde, maksimum arbeidshøyde	15,1 m
Høyde, maksimum plattformhøyde	13,1 m
Høyde, maksimum sammenslått høyde Rekkverk oppe	2,9 m
Høyde, maksimum sammenslått høyde Rekkverk senket	2,3 m
Bredde, standarddekk	2,3 m
Bredde, dekk med høy bæreevne	2,6 m
Lengde, plattform trukket inn Modeller med ett forlengelsesdekk	3,9 m
Lengde, plattform forlenget Modeller med ett forlengelsesdekk	5,4 m
Lengde, plattform trukket inn Modeller med to forlengelsesdekk	3,9 m
Lengde, plattform forlenget Modeller med to forlengelsesdekk	6,6 m
Lengde, plattform trukket inn Modeller med støttebein Modeller med to superdekk	4,9 m
Lengde, plattform forlenget Modeller med to superdekk	7,4 m
Maksimal belastningskapasitet Alle modeller bortsett fra modellen som er listet nedenfor (maskiner uten kapasitetsindikator)	680 kg
Maksimal belastningskapasitet GS-4390 med mulighet for ekstrakapasitet (maskiner uten kapasitetsindikator)	816 kg
Maksimal belastningskapasitet Alle modeller bortsett fra modellen som er listet nedenfor (maskiner med kapasitetsindikator)	680 - 1.286 kg
Maksimal belastningskapasitet GS-4390 med mulighet for ekstrakapasitet (maskiner med kapasitetsindikator)	816 - 1.421 kg
Maksimal vindstyrke	12,5 m/s
Hjulbase	2,9 m
Svingradius (utvendig)	5,3 m
Svingradius (innvendig)	2,2 m

Bakkeklaring	36 cm
Vekt (Maskinvekt varierer med valgt utstyr)	Se serienummermerke
Plattformdimensjoner	
Plattformlengde x bredde	3,8 x 1,8 m
Lengde på plattformforlengelse	1,5 m
Kjørehastighet	
Sammenslått, maksimum	8 km/t
Plattform hevet, maksimum	1,1 km/t 12,2 m/39 sek
Kontroller	Proporsjonale
AC-uttak på plattform	standard
Støynivå Maksimum støynivå ved normale arbeidsplasser (A-klassifisert)	80 dB
Maksimalt hydraulisk press (funksjoner)	241,3 bar
Dekkdimensjon – standard dekk	12 x 21,5
Dekkdimensjon – dekk med høy bæreevne	33/16LL500, 10 ply
Maksimal helling, sammenslått posisjon	50 % (26°)
Maksimal sidehelling, sammenslått posisjon	50 % (26°)
Merk: Godkjent maksimal helling er avhengig av bakkeforholdene og tilstrekkelig trekraft.	
Informasjon om dekkebelastning	
Akseltrykk, maksimum	2.041 kg
Utliggerbelastning, maksimalt (dersom montert)	2.126 kg
Kontakttrykk for dekk	8,80 kg/cm ² 862 kPa
Trykk med last	735 kg/m ² 7,21 kPa
Merk: Dekkebelastningen er omtrentlig og inneholder ikke ulike utstyrvalg. Den må kun benyttes med tilstrekkelige sikkerhetsmarginer.	

Fortløpende produktutvikling er Genies policy.
Produktspesifikasjonene kan endres uten varsel og
ansvar.

SPESIFIKASJONER

Modell	GS-5390
Høyde, maksimum arbeidshøyde	18,2 m
Høyde, maksimum plattformhøyde	16,2 m
Høyde, maksimum sammenslått høyde Rekkverk oppe	3,2 m
Høyde, maksimum sammenslått høyde Rekkverk senket	2,5 m
Bredde, standarddekk	2,3 m
Bredde, dekk med høy bæreevne	2,6 m
Lengde, plattform trukket inn Modeller med ett forlengelsesdekk	4,9 m
Lengde, plattform forlenget Modeller med ett forlengelsesdekk	5,9 m
Lengde, plattform trukket inn Modeller med to forlengelsesdekk	4,9 m
Lengde, plattform forlenget Modeller med to forlengelsesdekk	6,6 m
Lengde, plattform trukket inn Modeller med støttebein Modeller med to superdekk	4,9 m
Lengde, plattform forlenget Modeller med to superdekk	7,4 m
Maksimal belastningskapasitet (maskiner uten kapasitetsindikator)	680 kg
Maksimal belastningskapasitet (maskiner med kapasitetsindikator)	680 - 1.410 kg
Maksimal vindstyrke	12,5 m/s
Hjulbase	2,9 m
Svingradius (utvendig)	5,3 m
Svingradius (innvendig)	2,2 m
Bakkeklaring	36 cm
Vekt	Se serienummermerke (Maskinvekt varierer med valgt utstyr)

Plattformdimensjoner

Plattformlengde x bredde	3,8 x 1,8 m
Lengde på plattformforlengelse	1,5 m

Kjørehastighet

Sammenslått, maksimum	8 km/t
Plattform hevet, maksimum	1,1 km/t 12,2 m/39 sek

Kontroller	Proporsjonale
------------	---------------

AC-uttak på plattform	standard
-----------------------	----------

Støynivå Maksimum støynivå ved normale arbeidsplasser (A-klassifisert)	80 dB
--	-------

Maksimalt hydraulisk press (funksjoner)	241,3 bar
--	-----------

Dekkdimensjon – standard dekk	12 x 21,5
-------------------------------	-----------

Dekkdimensjon – dekk med høy bæreevne	33/16LL500, 10 ply
--	--------------------

Maksimal helling, sammenslått posisjon	40 % (22°)
---	------------

Maksimal sidehelling, sammenslått posisjon	40 % (22°)
---	------------

Merk: Godkjent maksimal helling er avhengig av bakkeforholdene og tilstrekkelig trekraft.

Informasjon om dekkebelastning

Akseltrykk, maksimum	2.404 kg
----------------------	----------

Utliggerbelastning, maksimalt	2.266 kg
-------------------------------	----------

Kontakttrykk for dekk	10,36 kg/cm ² 1.015 kPa
-----------------------	---------------------------------------

Trykk med last	912 kg/m ² 8,95 kPa
----------------	-----------------------------------

Merk: Dekkebelastningen er omtrentlig og inneholder ikke ulike utstyrsvalg. Den må kun benyttes med tilstrekkelige sikkerhetsmarginer.

Fortløpende produktutvikling er Genies policy. Produktspesifikasjonene kan endres uten varsel og ansvar.

Genie Scandinavia
Telefon +46 31 575100
Fax +46 31 579020

Genie France
Telefon +33 (0)2 37 26 09 99
Fax +33 (0)2 37 26 09 98

Genie Iberica
Telefon +34 93 579 5042
Fax +34 93 579 5059

Genie Germany
Telefon +49 (0)4202 88520
Fax +49 (0)4202 8852-20

Genie U.K.
Telefon +44 (0)1476 584333
Fax +44 (0)1476 584334

Genie Mexico City
Telefon +52 55 5666 5242
Fax +52 55 5666 3241

Genie North America
Telefon 425.881.1800
Gratis USA og Canada
800.536.1800
Fax 425.883.3475

Genie Australia Pty Ltd.
Telefon +61 7 3375 1660
Fax +61 7 3375 1002

Genie China
Telefon +86 21 53852570
Fax +86 21 53852569

Genie Malaysia
Telefon +65 98 480 775
Fax +65 67 533 544

Genie Japan
Telefon +81 3 3453 6082
Fax +81 3 3453 6083

Genie Korea
Telefon +82 25 587 267
Fax +82 25 583 910

Genie Brasil
Telefon +55 11 41 665 755
Fax +55 11 41 665 754

Genie Holland
Telefon +31 183 581 102
Fax +31 183 581 556

Distribuert av: